

Cutters & Pliers

Wire strippers

Crimpers

Tweezers

Screwdrivers & Wrenches

Metal working

Parts boxes

Tool cases

Tool kits

Soldering irons & Solder

Parts & Solder removal equipment

Measuring instruments

Optical equipment

Antistatic products

Clean products

Chemical products

Maintenance & Safety products

Replaceable blade screwdrivers

Precision screwdrivers

Ceramic screwdrivers

Alignment tools

Various screwdrivers

Wrenches

Spanners

W-510 SOCKET WRENCH SET



- Socket size: 6.3mm square (1/4" sq)
- Pouch dimensions: 160 x 75 x 35mm
- Weight: 430 g

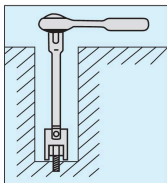

Even deeply recessed areas can be reached by using the extension bar with the ratchet handle.

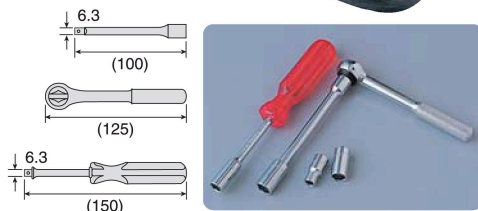

Stowed in a convenient, portable case

Set contents

Ratchet handle	6.3 mm square
Screwdriver type handle	6.3 mm square
Extension bar	100 mm
Socket (6.3mm square)	4 mm
ditto	4.5 mm
ditto	5 mm
ditto	5.5 mm
ditto	6 mm
ditto	7 mm
ditto	8 mm
ditto	9 mm
ditto	10 mm
ditto	12 mm

W-511 SOCKET WRENCH SET

- Socket size: 9.5mm square (3/8" sq)
- Pouch dimensions: 230 x 90 x 45mm
- Weight: 880 g

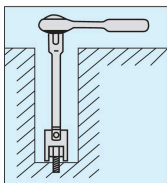

Even deeply recessed areas can be reached by using the extension bar with the ratchet handle.

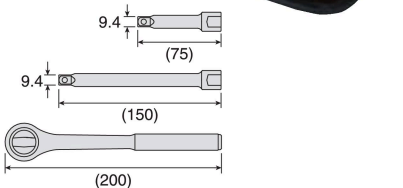
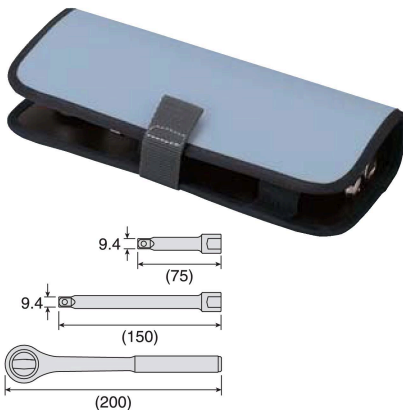

Stowed in a convenient, portable case

Set contents

Ratchet handle	9.5 mm square
Extension bar	75 mm
ditto	150 mm
Socket (9.5 mm)	10 mm
ditto	12 mm
ditto	13 mm
ditto	14 mm
ditto	17 mm
ditto	19 mm

W-512 SOCKET WRENCH SET

- Socket size: 6.3 mm square (1/4" sq), 9.5 mm square (3/8" sq)
- Pouch dimensions: 260 x 150 x 35mm
- Weight: 1.4 kg

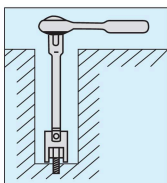

Even deeply recessed areas can be reached by using the extension bar with the ratchet handle.

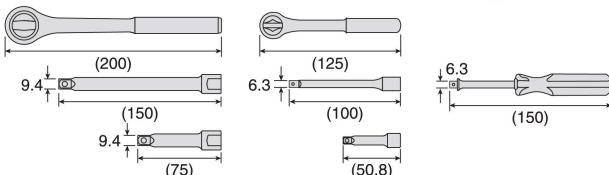

Stowed in a convenient, portable case

Set contents

Socket size 6.3mm

Ratchet handle	6.3 mm square
Screwdriver type handle	6.3 mm square
Extension bar	50 mm
ditto	100 mm
Socket (6.3mm square)	4 mm
ditto	4.5 mm
ditto	5 mm
ditto	5.5 mm
ditto	6 mm
ditto	7 mm
ditto	8 mm
ditto	9 mm
ditto	10 mm
Hex bit	3 mm
ditto	4 mm
ditto	5 mm
ditto	6 mm
ditto	8 mm

Socket size 9.5 mm

Ratchet handle	9.5 mm square
Extension bar	75 mm
ditto	150 mm
Socket (9.5mm square)	10 mm
ditto	12 mm
ditto	13 mm
ditto	14 mm
ditto	17 mm
ditto	19 mm

W-110 BALLPOINT L-WRENCH SET



■ Weight: 130 g

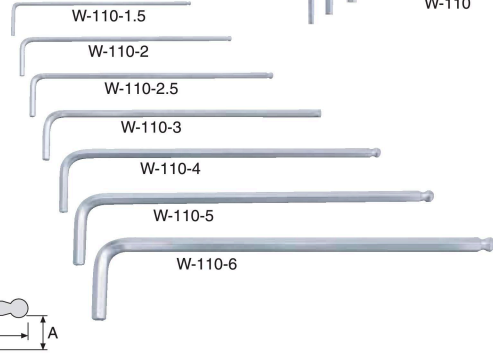
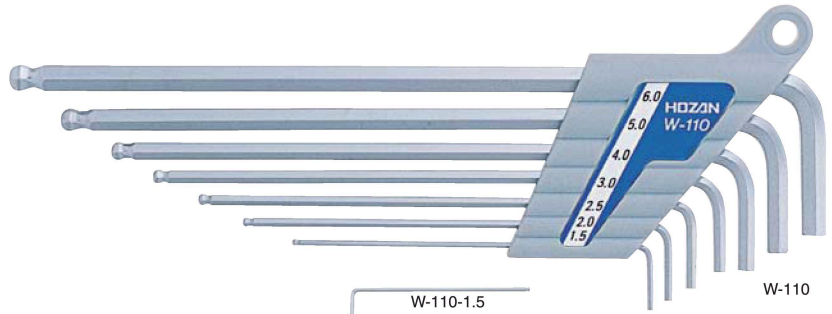
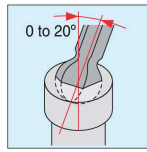

BALLPOINT L-WRENCH



Part no.	Width-across-flats size mm	A mm	B mm	Hex recessed head bolt	Hex recessed set screw	Weight g
W-110-1.5	1.5	14	80	M1.6 / M2	M3	2
W-110-2	2.0	16	96	M2.5	M4	3
W-110-2.5	2.5	18	111	M3	M5	6
W-110-3	3.0	20	127	M4	M6	9
W-110-4	4.0	25	142	M5	M8	18
W-110-5	5.0	28	160	M6	M10	31
W-110-6	6.0	32	180	M8	M12	51

* Use care to avoid applying excessive torque.

W-98 HEX WRENCH SET



- Quantity: 10 pieces
- Total length (when closed): 85 mm
- Weight: 115 g



When folded

When torque is required, use with the wrench open at a 90° angle.
* Use care to avoid applying excessive torque.



Width-across-flats size mm	1.27 (1/20")	1.5	1.6 (1/16")	2.0	2.4 (3/32")	2.5	3.0	3.2 (1/8")	4.0	4.8 (3/16")
Hex recessed head bolt	M1.4	M1.6 / 2	No.1	M2.5	No.4 / 5	M3	M4	—	M5	1/4"
Hex recessed set screw	M2.5	M3	No.5 / 6	M4	No.10	M5	M6	1/4"	M8	3/8"

W-91 / 96 / 99 HEX WRENCH SET



- Quantity: W-91 7 pieces / W-96 & W-99 9 pieces
- Weight: W-91 23 g / W-96 240 g / W-99 32 g



W-91



W-96



W-99

Hex wrench dimensions (W-91 / 96 / 99)

Width-across-flats size	(mm)																
	S	0.71	0.89	1.27	1.5	1.6	2.0	2.4	2.5	3.0	3.2	4.0	5.0	6.0	8.0	10.0	
Bend dimensions	A	8	10	14	12	13	12	17	15	20	20	25	28	32	36	40	
	B	34	34	46	52	47	58	56	60	65	60	72	80	90	100	112	

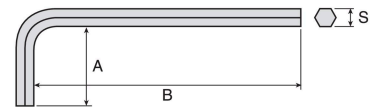

Hex wrench set contents

Part no.	Width-across-flats size mm	0.71	0.89	1.27 (1/20")	1.5	1.6 (1/16")	2.0	2.4 (3/32")	2.5	3.0	3.2 (1/8")	4.0	4.8 (3/16")	5.0	6.0	8.0	10.0
Hex recessed head bolt	—	—	—	M1.4	M1.6 / 2	No.1	M2.5	No.4 / 5	M3	M4	—	M5	1/4"	M6	M8	M10	M12
	Hex recessed set screw	M1.4 / 1.6 / 1.8	M2	M2.5	M3	No.5 / 6	M4	No.10	M5	M6	1/4"	M8	3/8"	M10	M12 / 14	M16	M18 / 20
W-91				●	●	●	●	●		●	●						
W-96					●		●		●	●		●		●	●	●	●
W-99		●	●	●	●	●	●	●	●	●	●	●					

* Use care to avoid applying excessive torque.

- Cutters & Pliers
- Wire strippers
- Crimpers
- Tweezers
- Screwdrivers & Wrenches
- Metal working
- Parts boxes
- Tool cases
- Tool kits
- Soldering irons & Solder
- Parts & Solder removal equipment
- Measuring instruments
- Optical equipment
- Antistatic products
- Clean products
- Chemical products
- Maintenance & Safety products
- Replaceable blade screwdrivers
- Precision screwdrivers
- Ceramic screwdrivers
- Alignment tools
- Various screwdrivers
- Wrenches
- Spanners

L形

高トルク、耐久力、耐摩耗性を高める特殊合金鋼を採用。高度な熱処理と硬質クロムめっき処理により、六角部の磨耗を防ぎ、高強度でありながら靱性（破断しにくい）を高め、確実な作業と安全性を向上させました。

MASTER TOOL

特殊合金鋼

インチサイズ

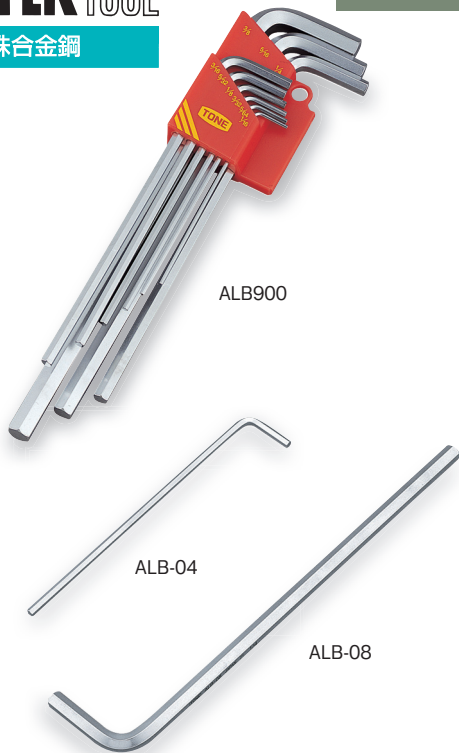

ロング六角棒 L 形レンチセット

LONG HEX KEY WRENCH SET L-TYPE

製品番号 **ALB900** メーカー希望小売価格 **¥8,685**

セット内容 **9点**

製品番号 ALB-	02	2.5	03	04	05	06	08	10	12
二面幅寸法 (inch)	1/16	5/64	3/32	1/8	5/32	3/16	1/4	5/16	3/8

- ホルダー付 ●質量：0.41kg
- 梱包入数（店飾）：6

ロング六角棒 L 形レンチ

LONG HEX KEY WRENCH L-TYPE

製品番号	二面幅寸法 (inch)	寸法 (mm)		梱包入数 (通常)	質量 (g)	メーカー希望小売価格
		H	L			
ALB-02	1/16	14	90	6	2	¥460
ALB-2.5	5/64	16	100	6	3	¥460
ALB-03	3/32	18	112	6	4	¥560
ALB-04	1/8	20	126	6	10	¥560
ALB-05	5/32	25	140	6	17	¥660
ALB-06	3/16	28	160	6	29	¥760
ALB-07	7/32	30	170	6	44	¥860
ALB-08	1/4	32	180	6	56	¥910
ALB-10	5/16	36	200	6	99	¥1,095
ALB-12	3/8	40	224	6	160	¥1,655

※インチ・ミリ換算表は P525 に掲載しております。



ステンレスツール

ツールセット

ツールケース

ソケットレンチ

ヘキサゴンレンチ

T形レンチ

スパナ

ドライバー類

ビット類

モンキレンチ

自動車専用工具

サイクルツール

その他 (工具)

トルクレンチ

動力工具

パワーテトルク

ナットランナー

建方1番

シャーレンチ

ナットランナー

トルシャット

NCトルコン

その他

高トルク、耐久力、耐摩耗性を高める特殊合金鋼を採用。高度な熱処理と硬質クロムめっき処理により、六角部の磨耗を防ぎ、高強度でありながら靱性（破断しにくい）を高め、確実な作業と安全性を向上させました。

MASTER TOOL

特殊合金鋼

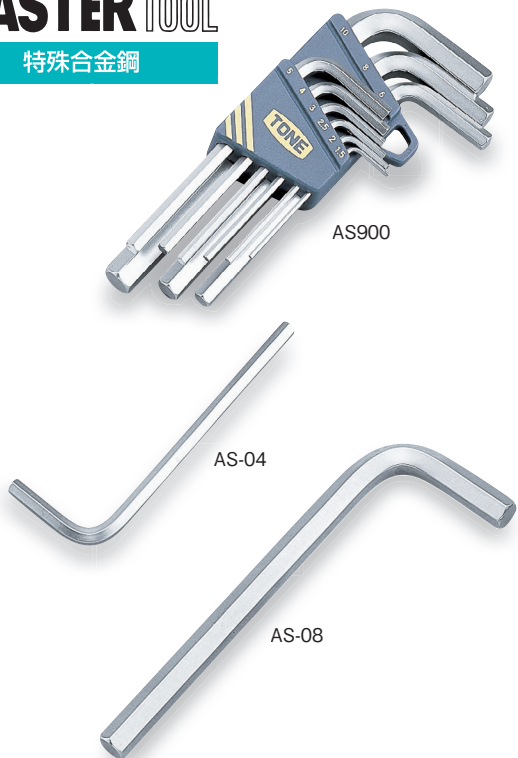

六角棒 L 形レンチセット

LONG HEX KEY WRENCH SET L-TYPE

製品番号 **AS900** メーカー希望小売価格 **¥5,200**

セット内容 **9点**

製品番号 AS-	1.5	02	2.5	03	04	05	06	08	10
二面幅寸法 (mm)	1.5	2	2.5	3	4	5	6	8	10

- ホルダー付 ●質量：0.31kg
- 梱包入数（店飾）：6

六角棒 L 形レンチ

HEX KEY WRENCH L-TYPE

製品番号	二面幅寸法 (mm)	寸法 (mm)		梱包入数 (通常)	質量 (g)	メーカー希望小売価格
		H	L			
AS-1.5	1.5	14	51	6	1	¥275
AS-02	2	16	58	6	2	¥275
AS-2.5	2.5	18	65	6	3	¥275
AS-03	3	20	74	6	6	¥300
AS-04	4	25	78	6	11	¥350
AS-05	5	28	89	6	19	¥425
AS-06	6	32	101	6	32	¥600
AS-08	8	36	112	6	63	¥785
AS-10	10	40	128	6	113	¥1,220

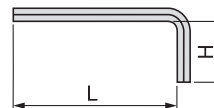

ロングボールポイント L 形レンチセット

LONG BALL POINT HEX KEY WRENCH SET L-TYPE

製品番号 **BL700** メーカー希望小売価格 **¥6,605**

セット内容 **7点**

製品番号 BL-	1.5	02	2.5	03	04	05	06
二面幅寸法 (mm)	1.5	2	2.5	3	4	5	6

- ホルダー付
- 質量 : 0.16kg
- 梱包入数 (通常) : 6



製品番号 **★BL800** メーカー希望小売価格 **¥8,075**

セット内容 **8点**

製品番号 BL-	1.5	02	2.5	03	04	05	06	08
二面幅寸法 (mm)	1.5	2	2.5	3	4	5	6	8

- ホルダー付
- 質量 : 0.28kg
- 梱包入数 (通常) : 6



★印の製品は在庫をご確認の上、発注をお願いいたします。

製品番号 **BL900** メーカー希望小売価格 **¥10,150**

セット内容 **9点**

製品番号 BL-	1.5	02	2.5	03	04	05	06	08	10
二面幅寸法 (mm)	1.5	2	2.5	3	4	5	6	8	10

- ホルダー付
- 質量 : 0.47kg
- 梱包入数 (通常) : 6



ロングボールポイント L 形レンチ

LONG BALL POINT HEX KEY WRENCH L-TYPE

製品番号	二面幅寸法 (mm)	寸法 (mm)		梱包入数 (通常)	質量 (g)	メーカー希望小売価格
		H	L			
BL-1.5	1.5	14	81	6	1	¥735
BL-02	2	16	96	6	3	¥735
BL-2.5	2.5	18	111	6	5	¥760
BL-03	3	20	127	6	9	¥785
BL-04	4	25	142	6	18	¥810
BL-05	5	28	160	6	30	¥910
BL-06	6	32	180	6	50	¥1,170
BL-08	8	36	198	6	100	¥1,470
BL-10	10	40	225	6	175	¥2,080

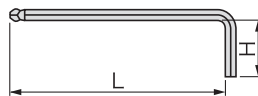

高トルク、耐久力、耐摩耗性を高める特殊合金鋼を採用。高度な熱処理と硬質クロムめっき処理により、六角部の摩耗を防ぎ、高強度でありながら靱性 (破断しにくい) を高め、確実な作業と安全性を向上させました。ボールポイント加工で、斜め作業の早回し、仮締めが可能です。

MASTER TOOL

特殊合金鋼

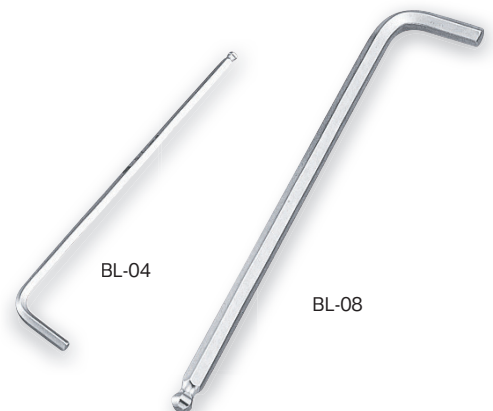

傾けて使えるボールポイントタイプ

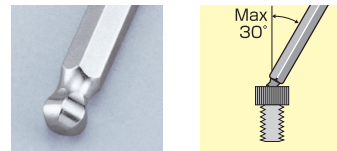

先端ボールポイントタイプ **注意** CAUTION

●ボールポイント部は細くなっています。力を入れ過ぎに注意してください。 / Ball-point portion is made thinner. Do not apply excessive force when using ball-point type.

- L 形
- ステンレス ツール チタンツール
- ツールセット
- ツールケース
- ソケット レンチ
- ヘキサゴン レンチ
- T形レンチ
- スパナ めがねレンチ
- ドライバー類
- ビット類
- モンキレンチ プライヤ類
- 自動車 専用工具
- サイクル ツール
- その他 (工具)
- トルクレンチ
- 動力工具
- パワーデットルク パワーレンチ
- ナットランナー 電動/エア/手動/電動/ワイヤレス シンパトルコン
- 建方1番
- シヤールレンチ
- ナットランナー シヤールランナー リリプランナー
- トルクシャット
- NCTトルコン フード付レンチ ルチ、ギア、モーガ 反力座金レンチ
- その他

L形

高トルク、耐久力、耐摩耗性を高める特殊合金鋼を採用。高度な熱処理と硬質クロムめっき処理により、六角部の摩耗を防ぎ、高強度でありながら靱性（破断しにくい）を高め、確実な作業と安全性を向上させました。ボールポイント加工で、斜め作業の早回し、仮締めが可能です。

MASTER TOOL

特殊合金鋼

インチサイズ

ステンレス
ツール
タフツール

ツールセット

ツールケース

ソケット
レンチ

ヘキサゴン
レンチ

T形レンチ

スパナ
めがねレンチ

ドライバー類

ビット類

モンキレンチ
プライヤ類

自動車
専用工具

サイクル
ツール

その他
(工具)

トルクレンチ

動力工具

パワーシフト
パワーレンチ

ナットランナー
電動ワーデン
電動ワーデン
シンブルトルク

建方1番

シャーレンチ

ナットランナー
シャーランナー
リリランナー

トルシャット

NCトルコン
フィードバック
リフレキティブ
反力伝達レンチ

その他



BLB900

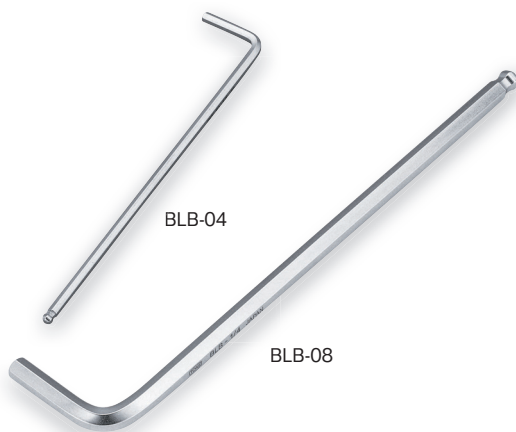

BLB-04

BLB-08

ロングボールポイント L 形レンチセット

LONG BALL POINT HEX KEY WRENCH SET L-TYPE

製品番号 **BLB900** メーカー希望小売価格 **¥11,950**

セット内容 **9点**

製品番号 BLB-	02	2.5	03	04	05	06	08	10	12
二面幅寸法 (inch)	1/16	5/64	3/32	1/8	5/32	3/16	1/4	5/16	3/8

- ホルダー付
- 質量：0.40kg
- 梱包入数（通常）：6



ロングボールポイント L 形レンチ

LONG BALL POINT HEX KEY WRENCH L-TYPE

製品番号	二面幅寸法 (inch)	寸法 (mm)		梱包入数 (通常)	質量 (g)	メーカー希望小売価格
		H	L			
BLB-02	1/16	14	90	6	2	¥810
BLB-2.5	5/64	16	100	6	3	¥810
BLB-03	3/32	18	112	6	4	¥860
BLB-04	1/8	20	126	6	10	¥885
BLB-05	5/32	25	140	6	17	¥985
BLB-06	3/16	28	160	6	29	¥1,070
BLB-07	7/32	30	170	6	44	¥1,145
BLB-08	1/4	32	180	6	56	¥1,395
BLB-10	5/16	36	200	6	99	¥1,770
BLB-12	3/8	40	224	6	160	¥2,665

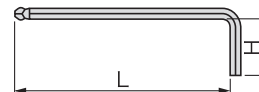

傾けて使えるボールポイントタイプ

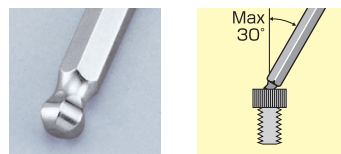

※インチ・ミリ換算表は P525 に掲載しております。



首下ショートロングボールポイント L 形レンチセット

SHORT NECK LONG BALL POINT HEX KEY WRENCH SET L-TYPE

製品番号 **BL700S** メーカー希望小売価格 **¥7,490**

セット内容 **7点**

製品番号 BL-	1.5S	02S	2.5S	03S	04S	05S	06S
二面幅寸法 (mm)	1.5	2	2.5	3	4	5	6

- ホルダー付
- 質量: 0.12kg
- 梱包入数 (通常): 6



製品番号 **BL900S** メーカー希望小売価格 **¥11,500**

セット内容 **9点**

製品番号 BL-	1.5S	02S	2.5S	03S	04S	05S	06S	08S	10S
二面幅寸法 (mm)	1.5	2	2.5	3	4	5	6	8	10

- ホルダー付
- 質量: 0.47kg
- 梱包入数 (通常): 6



首下ショートロングボールポイント L 形レンチ

SHORT NECK LONG BALL POINT HEX KEY WRENCH L-TYPE

製品番号	二面幅寸法 (mm)	寸法 (mm)		梱包入数		質量 (g)	メーカー希望小売価格
		H	L	(通常)	(店飾)		
BL-1.5S	1.5	4	81	6	6	2	¥810
BL-02S	2	5	96	6	6	3	¥810
BL-2.5S	2.5	6	111	6	6	5	¥860
BL-03S	3	8	127	6	6	8	¥885
BL-04S	4	9	142	6	6	16	¥1,020
BL-05S	5	11	160	6	6	28	¥1,060
BL-06S	6	13	180	6	6	46	¥1,345
BL-08S	8	16	198	6	6	91	¥1,670
BL-10S	10	18	225	6	6	161	¥2,340



高トルク、耐久力、耐摩耗性を高める特殊合金鋼を採用。高度な熱処理と硬質クロムめっき処理により、六角部の摩耗を防ぎ、高強度でありながら靱性(破断しにくい)を高め、確実な作業と安全性を向上させました。ボールポイント加工で、斜め作業の早回し、仮締めが可能です。

MASTER TOOL

特殊合金鋼

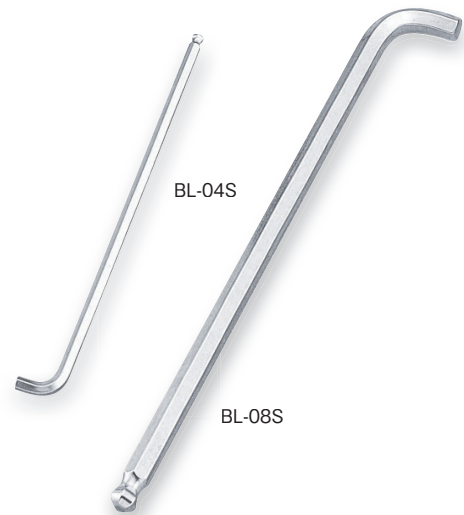
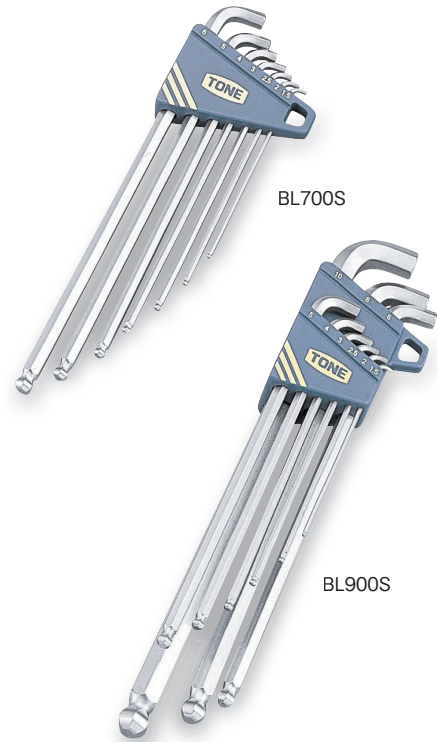

傾けて使えるボールポイントタイプ

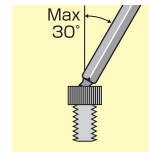

狭い所で便利な首下ショート

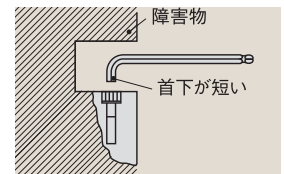

先端ボールポイントタイプ **注意** CAUTION

- ボールポイント部は細くなっています。力の入れ過ぎに注意してください。/ Ball-point portion is made thinner. Do not apply excessive force when using ball-point type.

- L 形
- ステンレス ツール チタンツール
- ツールセット
- ツールケース
- ソケット レンチ
- ヘキサゴン レンチ
- T形レンチ
- スパナ めがねレンチ
- ドライバー類
- ビット類
- モンキレンチ プライヤー類
- 自動車 専用工具
- サイクル ツール
- その他 (工 具)
- トルクレンチ
- 動力工具
- パワーデットルク パワーレンチ
- ナットランナー 電動/手動の両方 シンパトルコン
- 建方1番
- シヤールレンチ
- ナットランナー シヤールランナー Uリブランナー
- トルクシャット
- NCTトルコン フード付のクレンチ ルチ、ボルトモーガ 反力座金レンチ
- その他

L形

高トルク、耐久力、耐摩耗性を高める特殊合金鋼を採用。高度な熱処理と硬質クロムめっき処理により、六角部の磨耗を防ぎ、高強度でありながら靱性（破断しにくい）を高め、確実な作業と安全性を向上させました。ボールポイント加工で、斜め作業の早回し、仮締めが可能です。

MASTER TOOL

特殊合金鋼

インチサイズ

ステンレス
ツール

ツールセット

ツールケース

ソケット
レンチ

ヘキサゴン
レンチ

T形レンチ

スパナ
めがねレンチ

ドライバー類

ビット類

モンキレンチ
プライヤ類

自動車
専用工具

サイクル
ツール

その他
(工具)

トルクレンチ

動力工具

パワーシフト
パワーレンチ

ナットランナー
電動ワーレントルク
電動ワーレントルク
シンブルトルコン

建方1番

シャーレンチ

ナットランナー
シャーランナー
リリアンナー

トルシャット

NCトルコン
フィードバック
リフレキティング
反力伝達レンチ

その他



BLB900S



BLB-04S

BLB-08S

首下ショートロングボールポイントL形レンチセット

SHORT NECK LONG BALL POINT HEX KEY WRENCH SET L-TYPE

製品番号 **BLB900S** メーカー希望小売価格 **¥12,570**

セット内容 **9点**

製品番号	BLB-	02S	2.5S	03S	04S	05S	06S	08S	10S	12S
二面幅寸法 (inch)		1/16	5/64	3/32	1/8	5/32	3/16	1/4	5/16	3/8

- ホルダー付
- 質量：0.31kg
- 梱包入数（通常）：6



首下ショートロングボールポイントL形レンチ

SHORT NECK LONG BALL POINT HEX KEY WRENCH L-TYPE

製品番号	二面幅寸法 (inch)	寸法 (mm)		梱包入数 (通常)	質量 (g)	メーカー希望小売価格
		H	L			
BLB-02S	1/16	4	90	1	1	¥835
BLB-2.5S	5/64	5	100	1	2	¥835
BLB-03S	3/32	6	112	1	3	¥885
BLB-04S	1/8	8	126	1	8	¥885
BLB-05S	5/32	9	140	1	15	¥910
BLB-06S	3/16	11	160	1	25	¥985
BLB-07S	7/32	12	170	1	38	¥1,120
BLB-08S	1/4	13	180	1	48	¥1,360
BLB-10S	5/16	16	200	1	90	¥1,670
BLB-12S	3/8	18	224	1	148	¥2,390



狭い所で便利な首下ショート

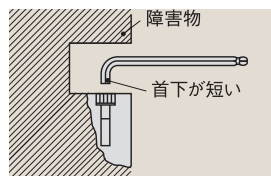

傾けて使えるボールポイントタイプ

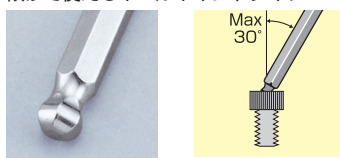

※インチ・ミリ換算表はP525に掲載しております。



ボールポイント L 形レンチセット

BALL POINT HEX KEY WRENCH SET L-TYPE

製品番号 **BS900** メーカー希望小売価格 **¥8,385**

セット内容 **9点**

製品番号 BS-	1.5	02	2.5	03	04	05	06	08	10
二面幅寸法 (mm)	1.5	2	2.5	3	4	5	6	8	10

- ホルダー付 ●質量: 0.31kg
- 梱包入数 (通常): 6



ボールポイント L 形レンチ

BALL POINT HEX KEY WRENCH L-TYPE

製品番号	二面幅寸法 (mm)	寸法 (mm)		梱包入数 (通常)	質量 (g)	メーカー希望小売価格
		H	L			
BS-1.5	1.5	14	51	6	1	¥635
BS-02	2	16	58	6	2	¥635
BS-2.5	2.5	18	65	6	3	¥635
BS-03	3	20	74	6	6	¥675
BS-04	4	25	78	6	11	¥685
BS-05	5	28	89	6	19	¥785
BS-06	6	32	101	6	32	¥935
BS-08	8	36	112	6	63	¥1,170
BS-10	10	40	128	6	113	¥1,530



高トルク、耐久力、耐摩耗性を高める特殊合金鋼を採用。高度な熱処理と硬質クロムめっき処理により、六角部の摩耗を防ぎ、高強度でありながら靱性 (破断しにくい) を高め、確実な作業と安全性を向上させました。ボールポイント加工で、斜め作業の早回し、仮締めが可能です。

MASTER TOOL

特殊合金鋼



首下ショートボールポイント L 形レンチセット

SHORT NECK BALL POINT HEX KEY WRENCH SET L-TYPE

製品番号 **BS900S** メーカー希望小売価格 **¥9,130**

セット内容 **9点**

製品番号 BS-	1.5S	02S	2.5S	03S	04S	05S	06S	08S	10S
二面幅寸法 (mm)	1.5	2	2.5	3	4	5	6	8	10

- ホルダー付 ●質量: 0.26kg
- 梱包入数 (通常): 6



首下ショートボールポイント L 形レンチ

SHORT NECK BALL POINT HEX KEY WRENCH L-TYPE

製品番号	二面幅寸法 (mm)	寸法 (mm)		梱包入数 (通常)	質量 (g)	メーカー希望小売価格
		H	L			
BS-1.5S	1.5	4	51	6	1	¥675
BS-02S	2	5	58	6	2	¥675
BS-2.5S	2.5	6	65	6	3	¥735
BS-03S	3	8	74	6	5	¥760
BS-04S	4	9	78	6	10	¥785
BS-05S	5	11	89	6	16	¥850
BS-06S	6	13	101	6	27	¥1,070
BS-08S	8	16	112	6	55	¥1,270
BS-10S	10	18	128	6	98	¥1,620



高トルク、耐久力、耐摩耗性を高める特殊合金鋼を採用。高度な熱処理と硬質クロムめっき処理により、六角部の摩耗を防ぎ、高強度でありながら靱性 (破断しにくい) を高め、確実な作業と安全性を向上させました。ボールポイント加工で、斜め作業の早回し、仮締めが可能です。

MASTER TOOL

特殊合金鋼



先端ボールポイントタイプ **注意** CAUTION

●ボールポイント部は細くなっています。力の入れ過ぎに注意してください。 / Ball-point portion is made thinner. Do not apply excessive force when using ball-point type.

- L 形
- ステンレス ツール チタンツール
- ツールセット
- ツールケース
- ソケット レンチ
- ヘキサゴン レンチ
- T形レンチ
- スパナ めねレンチ
- ドライバー類
- ビット類
- モンキレンチ プライヤー類
- 自動車 専用工具
- サイクル ツール
- その他 (工具)
- トルクレンチ
- 動力工具
- パワーデシムク パワーレンチ
- ナットランナー 電動/ワイヤレス シンパルトコ
- 建方1番
- シヤールレンチ
- ナットランナー シヤールランナー リリプランナー
- トルクシャット
- NCTトルクコン フォトリフレクティブ ルチ、リフレクティブ 反力座金レンチ
- その他

T形

T形樹脂グリップでフィット感抜群!!
 パワフルな出力が可能です。
 グリップ部にはすべり止め処理を施しています。
 5～10mmのサイズにはグリップの端に同サイズの六角棒を配置しています。
 六角軸は上品なつや消しの硬質クロムめっき仕上げです。



GBHW700

グリップボールポイントヘキサゴンレンチセット

GRIP BALL POINT HEXAGON WRENCH SET

製品番号 **GBHW700** メーカー希望小売価格 **¥8,350**

セット内容 **7点**

製品番号 GBHW-	2.5	03	04	05	06	08	10
二面幅寸法 (mm)	2.5	3	4	5	6	8	10

- スタンド付
- 化粧箱寸法: w186 × d70 × h74mm
- 質量: 0.91kg
- 梱包入数 (通常): 1



ステンレス
ツール

ツールセット

ツールケース

ソケット
レンチ

ヘキサゴン
レンチ

T形レンチ

スパナ
めがねレンチ

ドライバー類

ビット類

モンキレンチ
プライヤ類

自動車
専用工具

サイクル
ツール

その他
(工具)

トルクレンチ

動力工具

パワーシフト
パワーレンチ

ナットランナー
電動/ワイヤレス
シンブルトルク
コン

建方1番

シャーレンチ

ナットランナー
シャーランナー
Uリブランナー

トルクシャット

NCトルクコン
フィードバック
リフレキティブ
反力戻しレンチ

その他

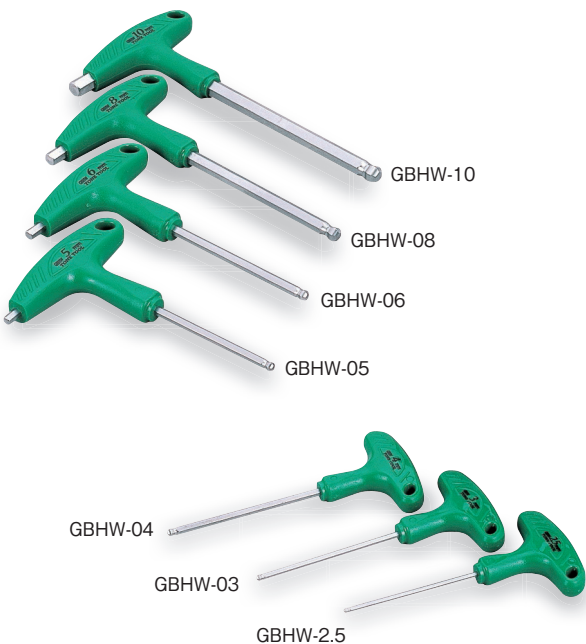

グリップボールポイントヘキサゴンレンチ

GRIP BALL POINT HEXAGON WRENCH

製品番号	二面幅寸法 (mm)	タイプ	寸法 (mm)			梱包入数 (通常)	質量 (g)	メーカー希望小売価格
			L	L ₁	H			
GBHW-2.5	2.5	I	128	74	—	6	20	¥610
GBHW-03	3	I	134	80	—	6	25	¥660
GBHW-04	4	I	140	86	—	6	35	¥675
GBHW-05	5	II	158	81	9	6	80	¥975
GBHW-06	6	II	172	95	10	6	110	¥1,035
GBHW-08	8	II	191	114	11	6	150	¥1,195
GBHW-10	10	II	210	133	12	6	200	¥1,485

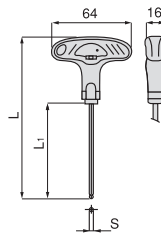

(タイプI)

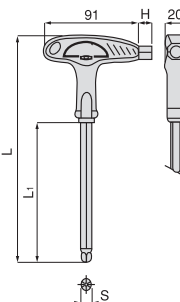

(タイプII)

傾けて使えるボールポイントタイプ

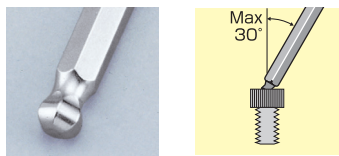

警告 WARNING

- プラスチック柄は絶縁のためのものではありません。電気の流れているものには使用しないでください。
Plastic handle is not for insulation. Do not use on live lines.



注意 CAUTION

- ボールポイント部は細くなっています。力の入れ過ぎに注意してください。 / Ball-point portion is made thinner. Do not apply excessive force when using ball-point type.

T形ヘキサゴンレンチ

T-TYPE HEXAGON WRENCH

製品番号	二面幅 寸法 (mm)	寸法 (mm)				タイプ	梱包入数		質量 (g)	メーカー希望 小売価格
		D	L ₁	H	L		(通常)	(店飾)		
THW-2.5	2.5	9.0	22	100	150	I	5	5	115	¥1,570
THW-03	3	9.0	25	100	160	I	5	5	120	¥1,570
THW-04	4	9.0	30	120	200	I	5	5	140	¥1,645
THW-05	5	11.0	40	160	250	I	5	5	270	¥1,745
THW-06	6	12.7	45	190	300	I	5	5	440	¥1,905
THW-08	8	12.7	16	190	300	II	5	5	450	¥2,380
THW-10	10	12.7	20	190	300	II	5	5	460	¥2,700
THW-12	12	14.0	24	210	320	II	5	5	610	¥3,335
THW-14	14	16.0	28	220	340	II	5	5	840	¥4,395
THW-17	17	20.0	34	220	340	II	5	5	1,310	¥5,225

全長が長いので、奥まった狭い箇所の作業に最適です。
T形ハンドルタイプなので強力な締付けが可能です。



タイプ I

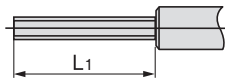

タイプ II

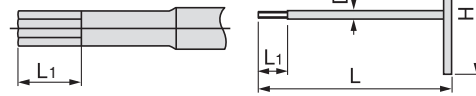

タイプ I



タイプ II



※その他特殊形状・仕様のT形ヘキサゴンレンチの製作も承っております。
お見積りの際には P532 ~ 537 の「特注品お見積りシート」をご活用ください。

ロング T形ヘキサゴンレンチ

LONG T-TYPE HEXAGON WRENCH

製品番号	二面幅 寸法 (mm)	寸法 (mm)				タイプ	梱包入数		質量 (g)	メーカー希望 小売価格
		D	L ₁	H	L		(通常)	(店飾)		
THW-04L500	4	9.0	30	120	500	I	1	1	290	¥3,885
THW-05L500	5	11.0	40	160	500	I	1	1	460	¥4,280
THW-06L500	6	12.7	45	190	500	I	1	1	640	¥4,955
THW-08L500	8	12.7	45	190	500	II	1	1	650	¥6,045
THW-10L500	10	12.7	50	190	500	II	1	1	660	¥6,895

全長500mmのT形ヘキサゴンレンチ!!
奥まった狭い箇所の作業に威力を発揮します。

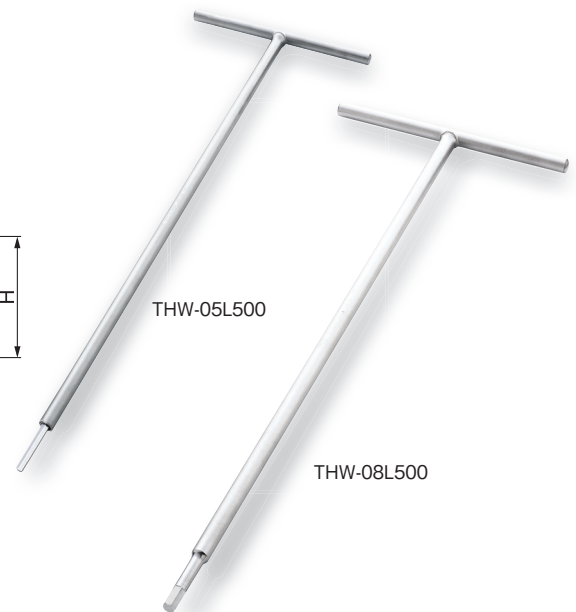

タイプ I

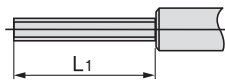

タイプ II

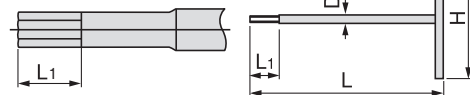

タイプ I



タイプ II



※その他特殊形状・仕様のT形ヘキサゴンレンチの製作も承っております。
お見積りの際には P532 ~ 537 の「特注品お見積りシート」をご活用ください。

- T形
- ステンレス
ツール
チタンツール
- ツールセット
- ツールケース
- ソケット
レンチ
- ヘキサゴン
レンチ
- T形レンチ
- スパナ
めがねレンチ
- ドライバー類
- ビット類
- モンキレンチ
プライヤ類
- 自動車
専用工具
- サイクル
ツール
- その他
(工具)
- トルクレンチ
- 動力工具
- パワーデット
パワーレンチ
- ナットランナー
電動/手動
電動/パワーレンチ
シンパトルコン
- 建方1番
- シヤーレンチ
- ナットランナー
シヤーランナー
リリプランナー
- トルクシャット
- NCTトルコン
フレッドロック
トルクシャット
反力座金レンチ
- その他

ミスミ C-VALUE

ボールポイント六角棒レンチ

お買得

スタンダードタイプのボールポイント六角棒レンチをこの価格でご提供

在庫品

〔仕様〕
●重量 (g) : 177 (HBWCH-7)
401 (HBWCH-9)



1セット単位 7~9本入

型番	対辺寸法×首下長×全長 (mm)			セット本数 (本)	¥通常単価
HBWCH-7	1.5×14×74	2×16×80	2.5×18×87	7	940
	3×20×96	4×25×107	5×28×120		
	6×32×136				
HBWCH-9	1.5×14×74	2×16×80	2.5×18×87	9	998
	3×20×96	4×25×107	5×28×120		
	6×32×136	8×36×154	10×40×172		

TONE (旧前田金属工業)

マスターツールボールポイントL形レンチセット

斜め作業の早直し&仮締めが可能
高トルク、耐久力、耐摩耗性を高める特殊合金鋼を採用

在庫品

〔仕様〕
●材質: 特殊合金鋼
●重量 (g) : 310



1セット単位 9本入

型番	対辺寸法×首下長×全長 (mm)			¥通常単価
BS900	1.5×14×51	2×16×58	2.5×18×65	4,470
	3×20×74	4×25×78	5×28×89	
	6×32×101	8×36×112	10×40×128	

wiha (ビーハ)

エルゴスターボールポイント六角レンチセット (9本組)

〔特長〕
●ねじ締め、ねじ開けが30°まで傾けてできます
〔仕様〕
●材質: クロームバナジウム鋼、全身焼き入れ
●表面処理: 光沢のクロームメッキ仕上げ
●セット本数 (本) : 9
●重量 (g) : 500
〔付属品〕
●パタフライホルダー

在庫品

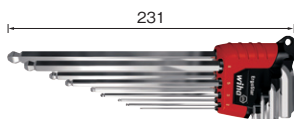

1セット単位 9本入

型番	対辺寸法×首下長×全長 (mm)			¥通常単価
369H9S	1.5×15×91	2×18×101	2.5×20×113	4,597
	3×23×128	4×29×142	5×33×163	
	6×38×184	8×44×206	10×50×231	

wiha (ビーハ)

ボールポイント六角レンチセット (9本組)

スタンダードなホルダー入りの使いやすいレンチセットです

在庫品

〔仕様〕
●材質: クロームバナジウム鋼
●表面処理: クロームメッキ
●重量 (g) : 430
〔付属品〕
●ホルダー

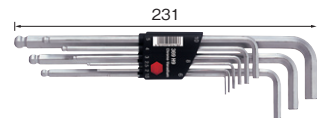

1セット単位 9本入

型番	対辺寸法×首下長×全長 (mm)			¥通常単価
369H9	1.5×15×91	2×18×101	2.5×20×113	3,272
	3×23×128	4×29×142	5×33×163	
	6×38×184	8×44×206	10×50×231	

Wera

ステンレスボールポイント六角棒レンチ

〔特長〕

- Wera独自のHex-Plusと呼ばれる面接触構造により、六角ねじ穴の内側を傷めず、ねじの長寿命化に貢献します
- 高いトルク伝達率により作業効率もアップします

1 日日出荷



1本単位

型番	対辺寸法 (mm)	首下長 (mm)	全長 (mm)	重量 (g)	¥通常単価
022700	1.5	14	90	5	510
022701	2	16	101	6	475
022702	2.5	19	112	7	461
022703	3	21	123	13	446
022704	4	24	137	24	496
022705	5	27	154	41	588
022706	6	31	172	55	789
022708	8	37	195	130	972
022709	10	42	224	210	1,495

Wera

ボールポイント六角棒レンチ

〔特長〕

- Wera独自のHex-Plusと呼ばれる面接触構造により、六角ねじ穴の内側を傷めず、ねじの長寿命化に貢献します
- 高いトルク伝達率により作業効率もアップします

1 日日出荷



1本単位

1セット単位 9本入

型番	区分	対辺寸法 (mm)	首下長 (mm)	全長 (mm)	重量 (g)	¥通常単価
022050	単品	1.5	14	90	1.8	169
022052		2.0	16	100	2.8	169
022054		2.5	18	112	5.2	202
022056		3.0	20	126	8.1	292
022058		4.0	25	140	16.7	300
022060		5.0	28	160	29.8	377
022062		6.0	32	180	48.7	400
022064		8.0	36	200	96.4	520
022066		10.0	40	219	170.3	578
022087		セット	上記各サイズ1本ずつ計9本 (ホルダー付)			411

Wera

ボールポイント六角棒レンチ

〔特長〕

- Wera独自のHex-Plusと呼ばれる面接触構造により、六角ねじ穴の内側を傷めず、ねじの長寿命化に貢献
- 高いトルク伝達率により作業効率もアップ
- ゴムコーティングによりグリップ性も良好

1 日日出荷



022533

1セット単位 7~9本入

型番	対辺寸法×首下長×全長 (mm)			セット本数 (本)	質量 (g/セット)	¥通常単価
022533	1.5×14×90	2×16×101	2.5×19×112	7	203	4,150
	3×21×123	4×24×137	5×27×154			
	6×31×172					
022088	1.5×14×90	2×16×101	2.5×19×112	9	572	4,156
	3×21×123	4×24×137	5×27×154			
	6×31×172	8×37×195	10×42×224			

ミスミ

C-VALUE

ボールポイント六角棒レンチ(首下ロングタイプ)

お買得

深いところの締め付けに最適な首下ロングタイプ

在庫品

〔仕様〕

- 硬度(HRC)：56~61
- 開閉型ホルダー
- 重量(g)：155(SHBWCH-7)
317(SHBWCH-9)

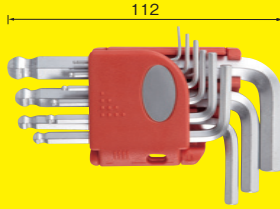

SHBWCH-9

1セット単位 7~9本入

型番	対辺寸法×首下長×全長 (mm)			¥通常単価
SHBWCH-7	1.5×14×45	2×16×50	2.5×18×56	738
	3×20×63	4×25×70	5×28×80	
	6×32×90			
SHBWCH-9	1.5×14×45	2×16×50	2.5×18×56	1,130
	3×20×63	4×25×70	5×28×80	
	6×32×90	8×36×100	10×40×112	

TONE(旧前田金属工業)

ロングボールポイントL形レンチ

ボールポイント加工で、斜め作業の早回し、仮締めが可能です

在庫品

〔特長〕

- 力の入りやすいロングタイプ
- 高トルク、耐久力、耐摩耗性を高める特殊合金鋼を採用

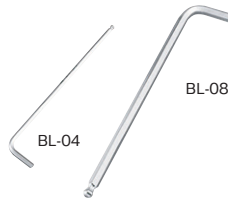

BL-08

BL-04

1本単位

型番	対辺寸法 (mm)	首下長 (mm)	全長 (mm)	重量 (g)	¥通常単価
BL-1.5	1.5	14	81	1	392
BL-02	2	16	96	3	392
BL-2.5	2.5	18	111	5	405
BL-03	3	20	127	10	418
BL-04	4	25	142	20	432
BL-05	5	28	160	30	485
BL-06	6	32	180	50	624
BL-08	8	36	198	100	784
BL-10	10	40	225	175	1,100

ANEX

スピードハンドル ボールポイントレンチ

〔特長〕

- ねじにフィットし、なめらかに回せます
- 傾けて回せるボールポイントレンチです(傾き角度MAX約30度)
- 強度・ネバリ強さ・硬さに優れた強靱なレンチです

〔用途〕

- 六角穴付ボルトの締め付け、ゆるめ作業に

1 日日出荷



1本単位

型番	対辺寸法 (mm)	首下長 (mm)	全長 (mm)	重量 (g)	¥通常単価
HB1-1.5	1.5	16	90	2	365
HB1-2	2	17	100	3	365
HB5-2.5	2.5	18	112	7	466
HB5-3	3	20	127	10	495
HB5-4	4	25	150	22	533
HB5-5	5	28	165	35	590
HB5-6	6	32	185	54	731
HB5-8	8	36	200	102	900
HB5-10	10	40	222	176	1,125

TONE(旧前田金属工業)

ボールポイントL形レンチ

ボールポイント加工で、斜め作業の早回し、仮締めが可能です

在庫品

〔特長〕

- 高トルク、耐久力、耐摩耗性を高める特殊合金鋼を採用

3 日日出荷



BS-04

BS-08

1本単位

型番	対辺寸法 (mm)	首下長 (mm)	全長 (mm)	重量 (g)	¥通常単価	通常出荷日
BS-1.5	1.5	14	51	1	338	在庫品
BS-02	2	16	58	2	338	在庫品
BS-2.5	2.5	18	65	3	338	在庫品
BS-03	3	20	74	6	360	在庫品
BS-04	4	25	78	11	365	在庫品
BS-05	5	28	89	19	418	在庫品
BS-06	6	32	101	32	498	在庫品
BS-08	8	36	112	63	624	在庫品
BS-10	10	40	128	113	816	3日目

TONE(旧前田金属工業)

首下ショート ボールポイントL形レンチ

ボールポイント加工で、斜め作業の早回し、仮締めが可能です

在庫品

〔特長〕

- 狭いところに入りやすい首下ショートタイプ
- 高トルク、耐久力、耐摩耗性を高める特殊合金鋼を採用

3 日日出荷

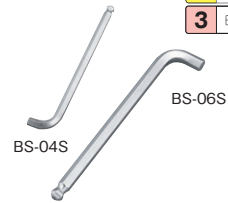

BS-04S

BS-06S

1本単位

型番	対辺寸法 (mm)	首下長 (mm)	全長 (mm)	重量 (g)	¥通常単価	通常出荷日
BS-1.5S	1.5	4	51	1	360	在庫品
BS-02S	2	5	58	2	360	在庫品
BS-2.5S	2.5	6	65	3	392	在庫品
BS-03S	3	8	74	5	405	在庫品
BS-04S	4	9	78	10	418	在庫品
BS-05S	5	11	89	16	453	在庫品
BS-06S	6	13	101	27	570	在庫品
BS-08S	8	16	112	55	677	3日目
BS-10S	10	18	128	98	864	在庫品

wiha(ビーハ)

ボールポイント六角レンチ(単品)

HRC57-60まで熱処理されたクロームバナジウム鋼にクロームメッキをほどこしています

在庫品

〔仕様〕

- 硬度(HRC)：57~60

3 日日出荷



1本単位

型番	対辺寸法 (mm)	首下長 (mm)	全長 (mm)	重量 (g)	¥通常単価	通常出荷日
369W15	1.5	15	91	2	280	在庫品
369W20	2	18	101	3	280	3日目
369W25	2.5	20	113	6	295	3日目
369W30	3	23	128	9	334	在庫品
369W40	4	29	142	19	405	在庫品
369W50	5	33	163	33	420	3日目
369W60	6	38	184	54	483	3日目
369W80	8	44	206	104	654	3日目
369W100	10	50	231	184	834	3日目
369W120	12	57	259	297	1,051	3日目